

NOX MODULE KAST INSTALLATIE HANDLEIDING

Deze handleiding beschrijft het plaatsen van de mogelijke onderdelen in deze kast.

1. NOX-NMB-PS5KIT

Deze voeding is bedoeld op de montageplaat in de kast, en wordt geplaatst op de volgende manier.

- Verwijder de montageplaat door de twee aangegeven schroeven los te maken.
- Monteer vervolgens de onderdelen van de PS5-KIT op deze plaat zoals aangegeven in onderstaande afbeelding
- gebruik bij montage van de PS5b print **géén** extra afstandsbusjes in verband met het koelen van de print bij hoog stroomverbruik.

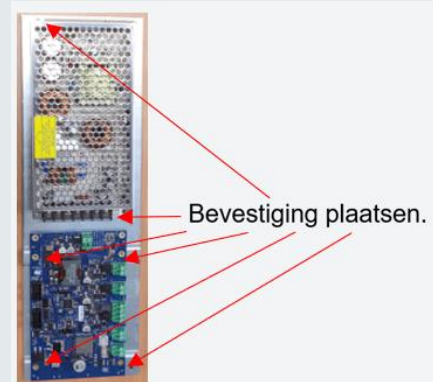
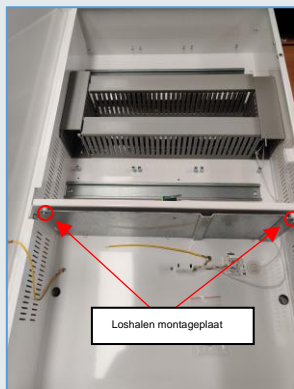

2. NOX-NMB-MODULE

Deze module kan zowel geplaatst worden in de Slave kast als in de NMB kast.

Stap 1.

Plaats de 16mm busjes op de aangegeven plaatsen in de Slave Kast.
(In de NMB kast zijn deze al in de fabriek geplaatst.)

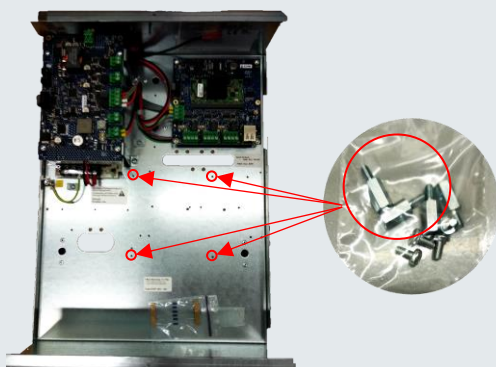

NOX MODULE KAST INSTALLATIE HANDLEIDING

Stap 2.

Bevestig de NOX Module Base met de bijgeleverde schroefjes.

In de NMB kast zijn sommige bevestigingen in de kast verwerkt en is hier geen schroef benodigd.

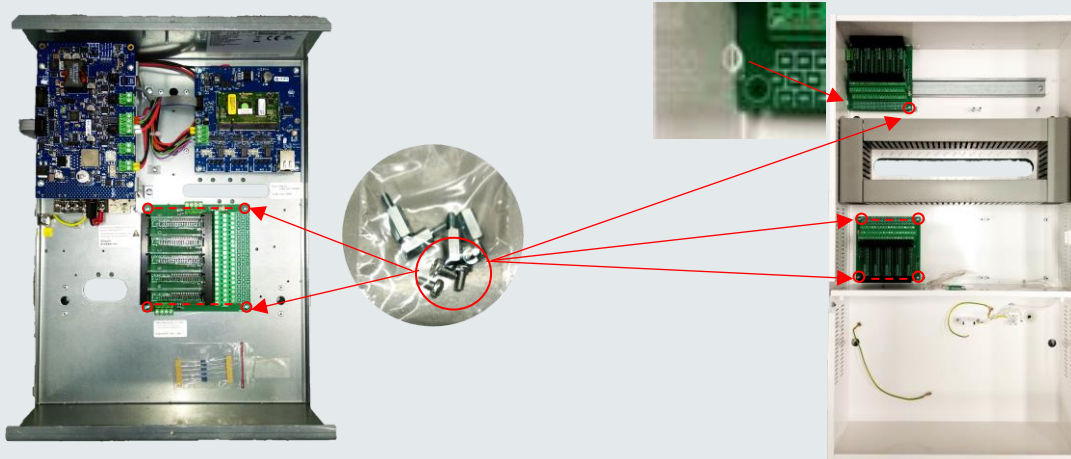

Stap 3.

Sluit de bus bekabeling aan op de NOX Module Base.

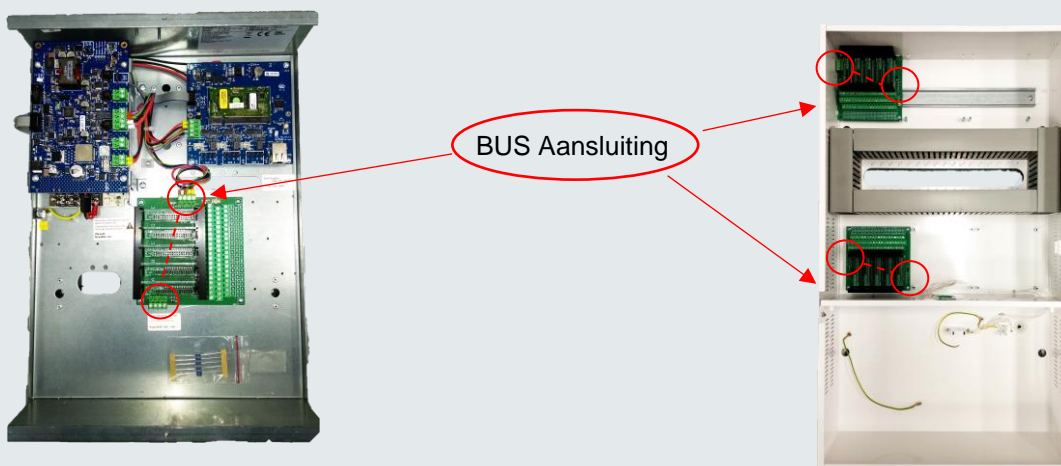

NOX MODULE KAST INSTALLATIE HANDLEIDING

Stap 4.

Verwijder de connector A uit de NMB en plaats deze zoals onder in het voorbeeld is aangegeven. En herhaal deze stap ook voor connector B, C, D en E.

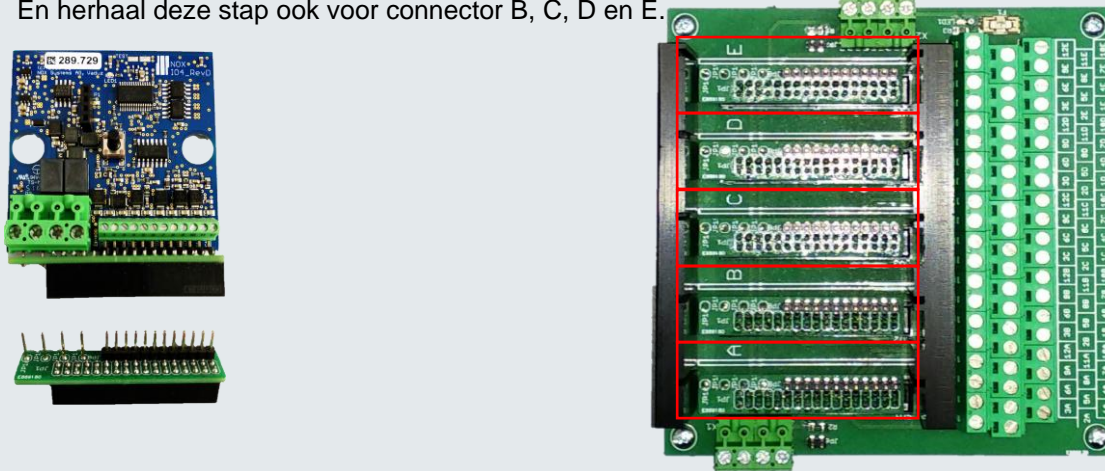

Stap 5.

Plaats de NMB connector met de module weer terug in de NMB.

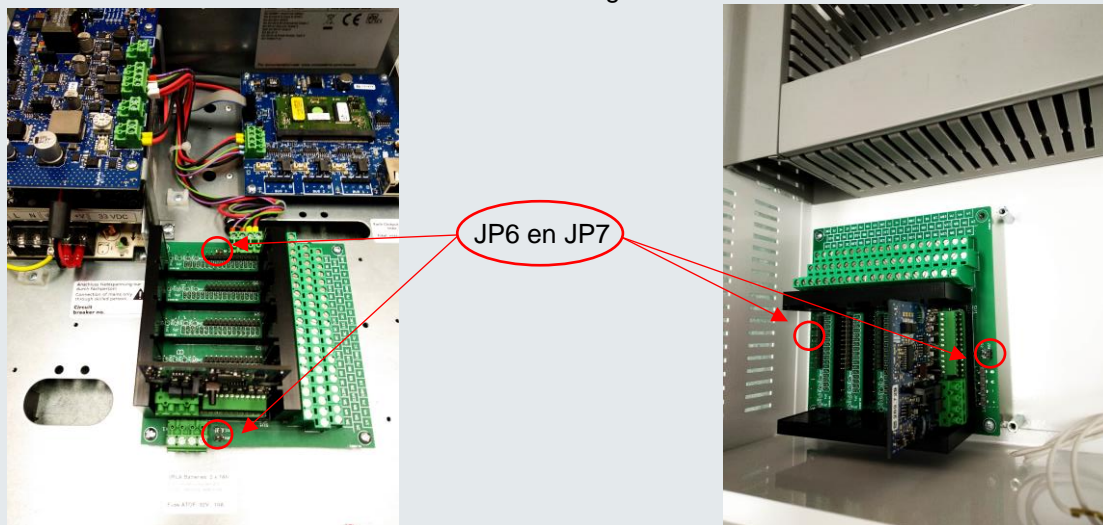

Stap 6.

Indien de laatste module van de bus in de NMB aanwezig is dan dient men middels jumper JP6 of JP7 op de NMB de bus af te sluiten.

Technische specificaties NOX MODULE BASE

- Toepassing Geschikt voor 5 NOX modules.
- JP6 of JP7 Onboard bus afsluitweerstand 120 ohm middels jumper.
- F1 NMB afgezekerd met 1A T (traag) Maximale belasting en Kortsluit beveiliging.
- LED1 Aan Spanning aanwezig module A, B, C, D en E.
- LED1 Uit Zekering F1 defect of bus spanning afwezig.
- Afmetingen zonder module LxBxH 12,1 x 12,1 x 4,4 cm met module LxBxH 12,1 x 12,1 x 7 cm.

NOX MODULE KAST INSTALLATIE HANDLEIDING

3. NOX MOEDERBORD

In de NMB-KAST is het mogelijk om zowel het moederbord van de NOXONE als de NOX te plaatsen. Het moederbord voor de NOX pint kan zelfs op twee verschillende locaties geplaatst worden.



NOX Moederbord



Voor het plaatsen van de NOXONE print dienen wat afstandsbusjes verplaatst te worden.

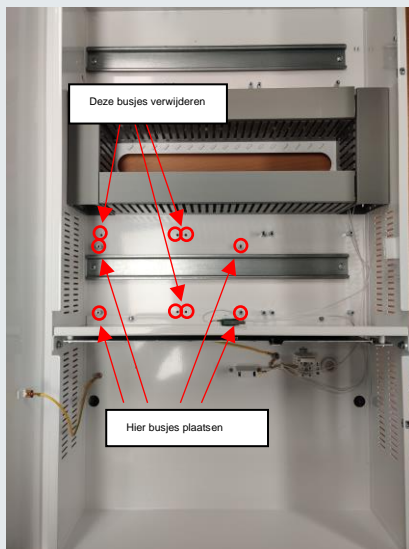

NOXONE Moederbord

